



MANUAL DEL USUARIO

Modelo NSPA35K



ACCESORIOS

- Parlante portátil: 1
- Micrófono inalámbrico: 1
- Cable USB a USB-C: 1
- Manual del usuario: 1







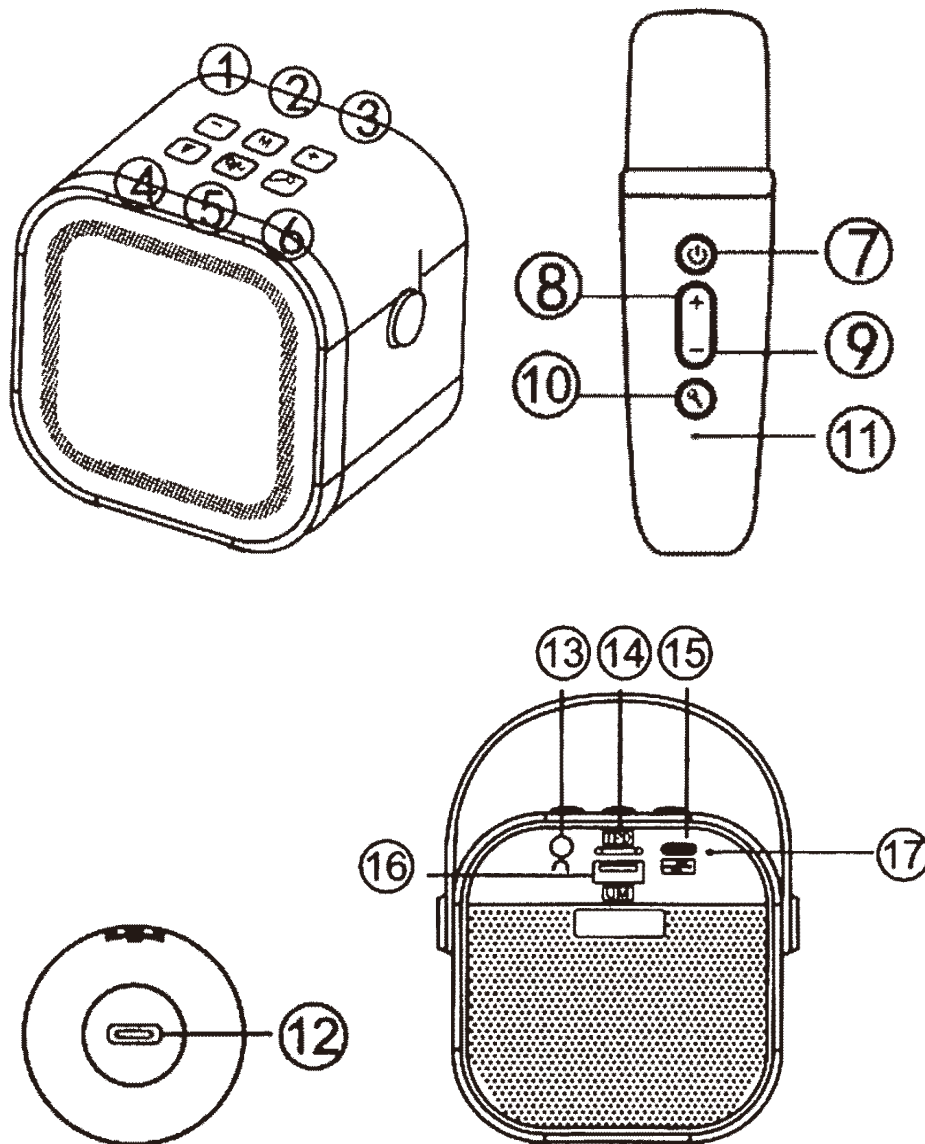

ESPECIFICACIONES

- Distancia de transmisión: 10 metros.
- Batería de litio recargable de 800mAh.
- Entrada: 5V USB-C.
- Parlante: 2"
- Funciones: BT 5.3, Pen drive USB, Tarjeta TF, Auricular 3.5mm, Radio FM, TWS, Karaoke.

DESCRIPCIÓN DE LAS PARTES



1. -: Presione una vez para cambiar a la canción previa/Mantenga presionado para bajar el volumen.
2. M: Presione una vez para cambiar de modo (Bluetooth/FM/USB/TF)/Mantenga presionado para función TWS
3. +: Presione una vez para cambiar a la próxima canción/Mantenga presionado para subir el volumen.
4. : Presione una vez para cambiar el efecto de las luces/Mantenga presionado para prender o apagar las luces.

5. : Presione una vez para **reproducir/pausar**. Mantenga presionado para **encender/apagar**.
6. : Presione una vez para cambiar el efecto de sonido del parlante. Podrá ver que cuando presiona este botón, la voz del cantante se escucha menos, como si estuviera de fondo. Este efecto está destinado para cuando el usuario desea utilizar el micrófono para cantar y no quiere que la voz del cantante se escuche demasiado.
7. : Mantenga presionado para **encender/apagar** el micrófono. Presione una vez para elegir el volumen que desea cambiar (orden: volumen del parlante, volumen echo, volumen del micrófono), una vez que seleccione a qué es lo que quiere modificarle el volumen, deberá subirlo o bajarlo con los botones 8 (+) o 9 (-).
8. +: Presione una vez para subir el volumen/Mantenga presionado para cambiar a la próxima canción.
9. -: Presione una vez para bajar el volumen/Mantenga presionado para cambiar a la canción previa.
10. : Presione una vez para cambiar los efectos de sonido (“sonidos mágicos”) del micrófono. Mantenga presionado para **encender/apagar** el sonido del micrófono.
11.  **LED micrófono**: La luz azul titila cuando no está conectado/La luz azul siempre está encendida cuando se conecta correctamente/La luz roja se enciende cuando se está cargando/La luz roja se apaga una vez que esta completamente cargado.
12. : Puerto de carga USB-C 5V del micrófono.
13. Conector para auricular.
14. **TF**: Ranura para tarjeta micro SD.
15. : Puerto de carga USB-C 5V del parlante.
16. **USB**: Puerto USB.
17.  **LED parlante**: La luz azul titila cuando no está conectado/La luz azul siempre está encendida cuando se conecta correctamente/La luz roja se enciende cuando se está cargando/La luz roja se apaga una vez que está completamente cargado.
18. **Conexión TWS**: ponga los dos parlantes en modo Bluetooth, mantenga presionado el botón número 2 (M) en **un** parlante, cuando escuche el “beep” y un corto sonido musical significa que las dos unidades se han conectado. Mantenga presionado el botón número 2 (M) si desea desconectar la conexión TWS.

19. Modo FM: ponga el parlante en modo FM, presione una vez el botón  para encender el modo de búsqueda automática de estaciones, use los botones 1 (-) y 3 (+) para cambiar de estación.