

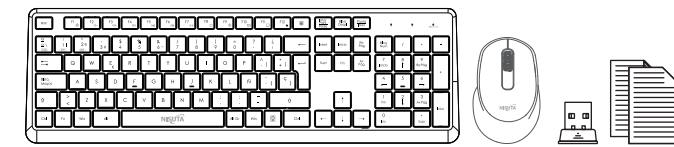

1. Contenido del paquete

- Teclado inalámbrico
- Mouse inalámbrico
- Manual del usuario
- Receptor USB



2. Características

- Conectividad Wireless BT y 2.4GHz RF. Permite conectar dos dispositivos vía BT y uno vía wireless 2.4GHz
- Distancia de funcionamiento 10m
- Compatible con Win XP/8/10/11 y mac x10.4 o superior
- Impresión de teclas laser para mayor durabilidad
- Tamaño del teclado 432.17x134.13x26.7mm
- Incluye receptor USB nano
- Incluye 107 teclas, 12 de ellas con función multimedia
- El teclado funciona con 1 pila AAA (no incluida)
- Incluye mouse con 1600 DPI
- Tamaño del mouse 103.7x65.4x38.95mm
- El mouse funciona con una pila AA (no incluida)

3. Descripción del Producto

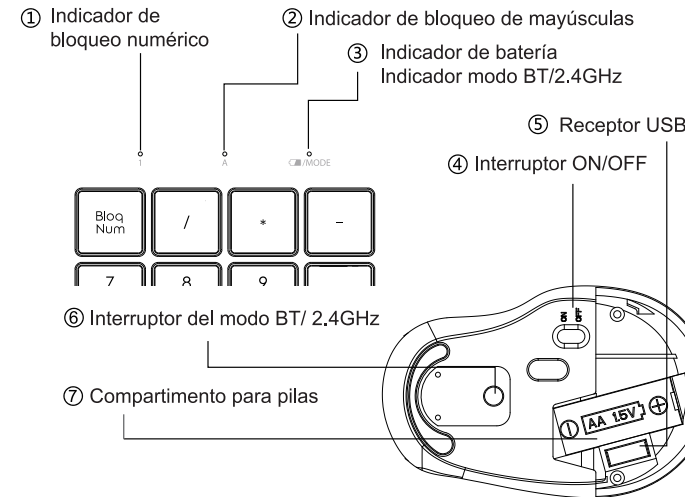

4. Conexión Inalámbrica 2.4GHz

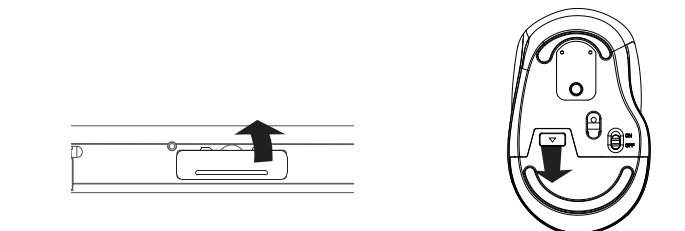

- Abra la tapa de la batería del teclado y el ratón

El receptor USB está dentro del mouse, no dentro del teclado

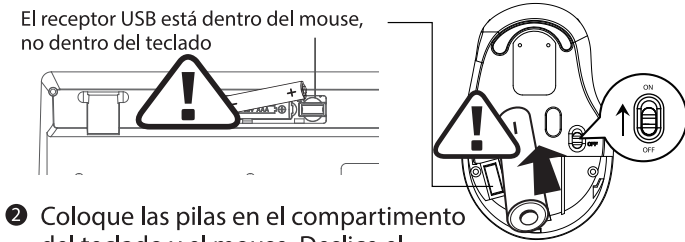

- Coloque las pilas en el compartimento del teclado y el mouse. Deslice el interruptor del mouse a "ON" para encender.

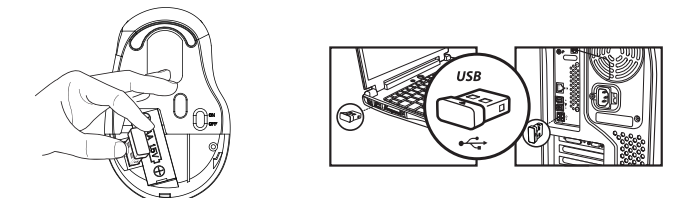

- Saque el receptor USB
- Conecte el receptor USB a su PC



- Presione FN+2.4G al mismo tiempo para cambiar al modo 2.4G. La luz verde del indicador se apagará lentamente y entrará en el modo 2.4G.
- Pulse el botón inferior del mouse hasta que se encienda para entrar en el modo 2.4G.

5. Conexión Inalámbrica BT

Antes de realizar los pasos para la conexión BT (3), por favor realice los paso 1 y 2 de la conexión inalámbrica 2.4GHz.

- Para cambiar al canal BT, presione FN+BT1/BT2 al mismo tiempo. La luz del indicador se apagará lentamente y entrará en el modo BT. El modo BT1 será de color azul y el BT2 rojo.

Seleccione el teclado BT para conectarse.

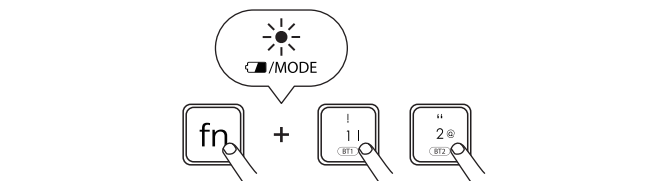

- Pulse el botón inferior del mouse durante 3-5 segundos, hasta que la luz del indicador "BT" parpadee rápidamente para entrar en el estado de emparejamiento BT.

Seleccione el mouse BT 5.1 para conectarse

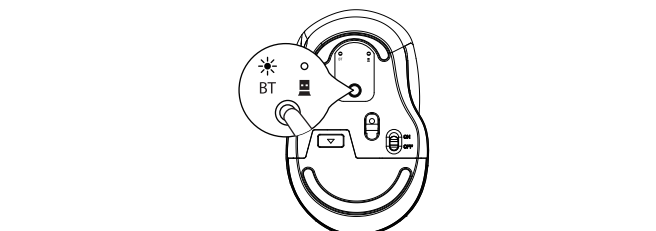

6. Resolución de Problemas

Si su teclado o mouse no funciona correctamente, por favor pruebe el siguiente método de emparejamiento:

Modo 2.4HGz

- Teclado:** pulse las teclas FN+2.4G de 3 a 5 segundos, hasta que el indicador de luz "MODE" parpadee rápidamente entrando en el modo 2.4HGz de emparejamiento.

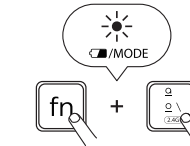

- Mouse:** Pulse el botón inferior del mouse durante 3 segundos hasta que se parpadee rápidamente para entrar en el estado de emparejamiento 2.4GHz

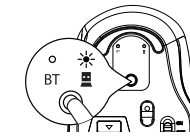

Desconecte y vuelva a conectar el receptor USB una vez. Mantenga tanto el teclado como el mouse cerca del receptor USB.

Modo BT

- Teclado:** pulse las teclas FN+BT1/BT2 de 3 a 5 segundos, hasta que el indicador de luz "MODE" parpadee rápidamente entrando en el modo BT de emparejamiento. Seleccione el teclado BT para conectarse.

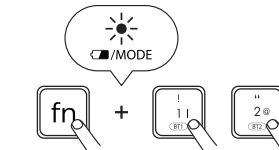

No es necesario pulsar ninguna tecla para emparejar la primera vez.

- Mouse:** Pulse el botón inferior del mouse durante 3 segundos hasta que la luz BT parpadee rápidamente para entrar en el estado de emparejamiento BT.

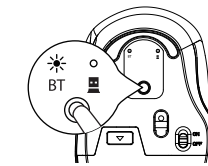

Seleccione el mouse BT 5.1 para conectarse

7. Teclas Multimedia

Fn + F1	Abrir reproductor multimedia	Fn + F11	Abrir "Mi PC"
Fn + F3	Subir volumen	Fn + F12	Abrir calculadora
Fn + F5	Reiniciar la canción/ Canción anterior		
Fn + F6	Siguiente canción		
Fn + F8	Detener la reproducción		
Fn + F10	Abrir el correo electrónico		
Fn + F12	Favorito		
Fn + F2	Bajar volumen		
Fn + F4	Mutear		
Fn + F7	Play/Pausa		
Fn + F9	Abrir el navegador de Internet		